

Каталог

# Універсальні шафи ARIA для рішень з автоматизації і розподілу електроенергії



---

## Універсальні шафи ARIA

Для рішень з автоматизації і розподілу електроенергії

|                           |   |
|---------------------------|---|
| <b>ARIA</b>               |   |
| Огляд                     | 1 |
| Інформація для замовлення | 5 |
| Розміри                   | 9 |

---

## Універсальні шафи ARIA

Для рішень з автоматизації і розподілу електроенергії



### Застосування

- Важка промисловість
- Металургія
- Нафтохімія
- Телекомунікація
- Виробництво харчових продуктів і напоїв
- Енергетика
- Системи сигналізації
- Сонячна енергетика

Стандарти: EN/IEC 61439-2, EN/IEC 60529, EN/IEC 62262, EN/IEC 62208

Модельний ряд складається з семи різних розмірів, від 315 x 215 мм до 1035 x 835 мм з двома варіантами дверей :

- із суцільними дверима
- Із дверима з інспекційним вікном.

Корпуси виготовлено із самозагасаючого, армованого скловолокном поліестеру, який не містить галогенів, світло сірого кольору (RAL 7035). Вміст скловолокна становить не менше 25 %. Шафи оснащені чотирма гвинтами з гайками для кріплення монтажних панелей з листової сталі, перфорованого листа або Pertinax.

Шафи складаються з двох частин: корпусу шафи і дверей. Знімні двері з'єднані з корпусом шафи за допомогою 2 петель, кут відкривання дверей становить 180°. У закритому стані петлі не помітні. Триточковий механізм замикання, що керується поворотною рукояткою, гарантує надійне закриття шафи (одноточковий замок для шаф розміром 315 x 215 мм), двоточковий замок для шаф 515 x 415 мм, 615 x 415 мм і 735 x 535 мм в якості альтернативи. Двері оснащені безшовним ущільненням зі скошеними поверхнями для запобігання скупченню води.

Монтажна рама і монтажна плата можуть бути зібрані зовні шафи, а потім встановлені в неї:

або в місцях кріплення на задній стінці шафи за допомогою гвинтів і гайок, або на спеціальних монтажних опорах, які вставляються в напрямні в корпусі.

Встановлені компоненти можна захистити від випадкового контакту за допомогою цільної кришки, яка виготовлена з такого ж самого пластику як і шафа. Кришка кріпиться за допомогою поворотних на 90° гвинтів. Завдяки додатковим петлям кришку можна використовувати як внутрішні двері.

Також захист від випадкового дотику може бути забезпечений модульними кришками з ПВХ (h = 150 мм). Модульні кришки постачаються в виконанні без отворів або з отворами для пристроїв, що монтується на DIN-рейку.

Шафи можуть експлуатуватися при температурі від: від -35 °C до +70 °C (пикова температура 130 °C) та забезпечують ступень захисту до IP66 відповідно до стандарту IEC 60529.

Шафи можна встановлювати як у приміщенні, так і на відкритому повітрі.

Стандарти/сертифікація



UL types 3, 3R, 3S, 4, 4X, 12 і 13 доступно за запитом



CSA types 3, 3R, 3S, 4, 4X, 12 і 13 доступно за запитом

LR - Lloyd's Register of Shipping (версія IP66 з центральним замком)







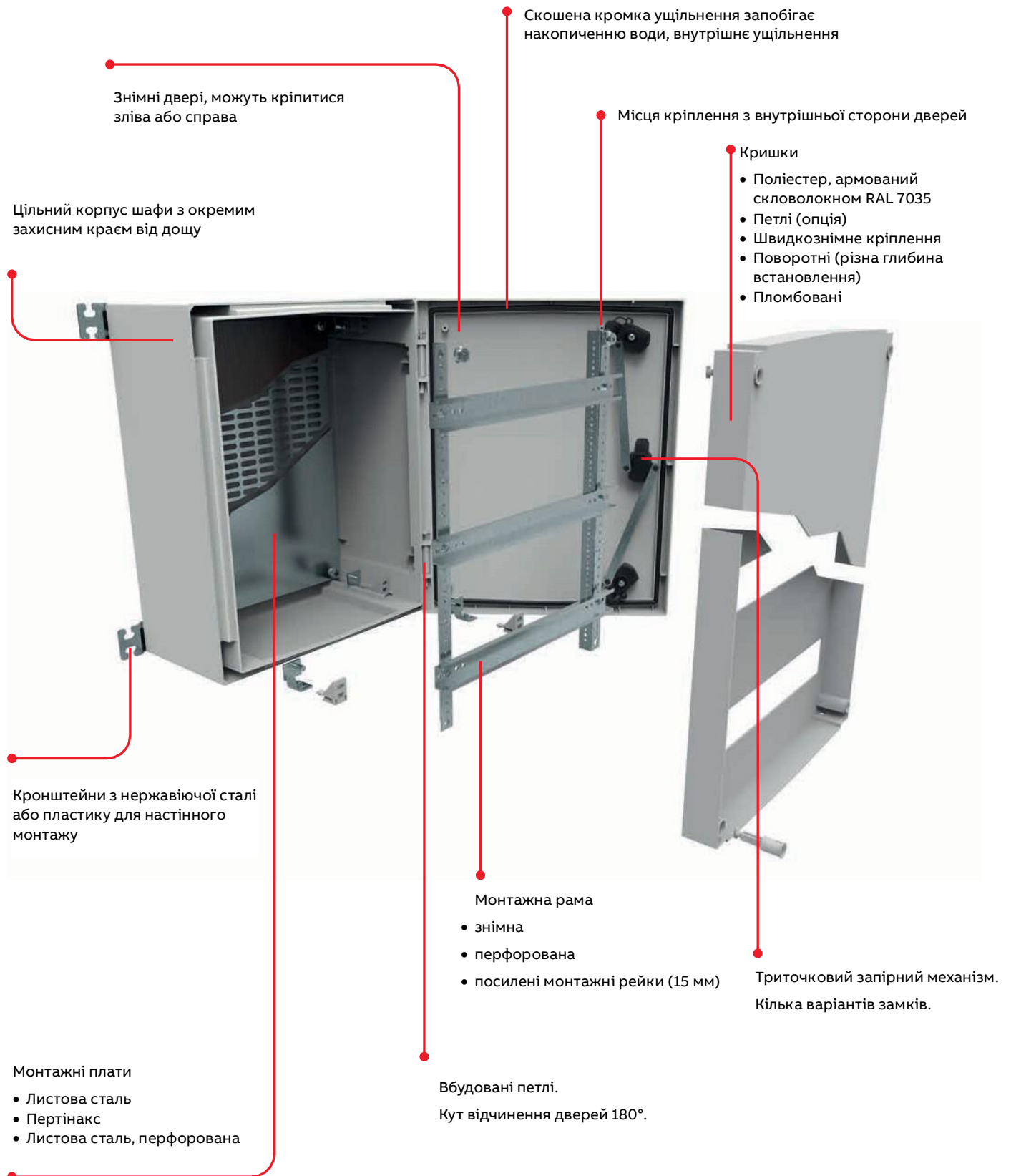



## Універсальні шафи ARIA

Для рішень з автоматизації і розподілу електроенергії



## Універсальні шафи ARIA

Для рішень з автоматизації і розподілу електроенергії

|   |   |                 |                         |
|---|---|-----------------|-------------------------|
|    |   | ARIA 32         | ARIA 43                 |
|   | Розміри В x Ш x Г   | 315 x 215 x 170 | 415 x 315 x 170         |
|   | Шафа пластикова IP65/IK08. З одним або двома замками з подвійною борідкою, 3 мм                                     | Тип             | AR043P13 <sup>(1)</sup> |
|   | Запирання у двох точках   | Код замовлення  | 4TBA831035C0100         |
|    | Шафа пластикова з ревізійним вікном IP54/IK07. З одним або двома замками з подвійною борідкою, 3 мм                 | Тип             | AR043T33                |
|   |   | Код замовлення  | 4TBA831128C0100         |
|   |   |                 | Запирання в одній точці |
|   |   |                 |                         |
|    | Шафа пластикова IP66/IK08. З центральним замком з подвійною борідкою, 3 мм  | Тип             | AR032P13 <sup>(1)</sup> |
|   | Запирання у трьох точках  | Код замовлення  | 4TBA831025C0100         |
|   | Шафа пластикова з ревізійним вікном IP54/IK07. З центральним замком з подвійною борідкою, 3 мм                      | Тип             | AR043T23                |
|   |   | Код замовлення  | 4TBA831815C0100         |
|  | Шафа пластикова IP66 - IK08   | Тип             | AR032T13                |
|   | З поворотною рукояткою  | Код замовлення  | 4TBA831307C0100         |
|   |   |                 | AR043H33                |
|   |   |                 | 4TBA831034C0100         |
|  | <b>Монтажні плати</b>   |                 |                         |
|   | Розміри В x Ш   | 250 x 150       | 350 x 250               |
|   | Пертинакс 5 мм  | Тип             | AR032I03                |
|   |   | Код замовлення  | 4TBA831027C0100         |
|   | Оцинкована сталь 2 мм   | Тип             | AR032M03                |
|   |   | Код замовлення  | 4TBA831038C0100         |
|  | Перфорована металева панель 1.5 мм  | Тип             | AR043M03                |
|   |   | Код замовлення  | 4TBA831026C0100         |
|   | <b>Монтажні рами</b>  | Тип             | AR032Q03                |
|   |   | Код замовлення  | 4TBA831332C0100         |
|   | Ряди  | 2               | 2                       |
|   | Модулі  | 12              | 24                      |
|  | <b>Повнорозмірні захисні панелі</b>   |                 |                         |
|   | Без отворів   | Тип             | AR032C03                |
|   |   | Код замовлення  | AR043C03                |
|   | З отворами для обладнання на DIN-рейку  | Тип             | 4TBA831028C0100         |
|   |   | Код замовлення  | 4TBA831039C0100         |
|   | З отворами для окремих модульних панелей  | Тип             | AR032S03                |
|   | Код замовлення  | AR043S03        |                         |
|  | Можлива кількість окремих модульних панелей   | Тип             | 4TBA831029C0100         |
|   | Примітка: з шафами ARIA 43 і 86 та шафами ARIA 64 і 108 використовують однакові модульні панелі (з отворами і без). | Тип             | AR043E03                |
|   |   | Код замовлення  | 4TBA831790C0100         |
|   |   |                 | 2                       |
|   | <b>Окремі модульні панелі Н x W</b>   |                 |                         |
|   | Модульні панелі з ПВХ IP20  | -               | 150 x 239               |
| Без отворів   | Тип   | AR043N03        |                         |
|   | Код замовлення  | 4TBA831797C0100 |                         |
|   | Тип   | AR043R03        |                         |
|   | Код замовлення  | 4TBA831796C0100 |                         |
| Кількість модулів   |   | 12              |                         |

(1) запирання у одній точці

Пак = 1

## Універсальні шафи ARIA

Для рішень з автоматизації і розподілу електроенергії

|                         |                         |                         |                 |                  |
|-------------------------|-------------------------|-------------------------|-----------------|------------------|
| ARIA 54                 | ARIA 64                 | ARIA 75                 | ARIA 86         | ARIA 108         |
| 515 x 415 x 230         | 615 x 415 x 230         | 735 x 535 x 270         | 835 x 635 x 300 | 1035 x 835 x 300 |
| AR054P23                | AR064P23                | AR075P23                | AR086P23        | AR108P23         |
| 4TBA831809C0100         | 4TBA831810C0100         | 4TBA831811C0100         | 4TBA831059C0100 | 4TBA831073C0100  |
| AR054T23                | AR064T23                | AR075T23                | -               | -                |
| 4TBA831812C0100         | 4TBA831813C0100         | 4TBA831814C0100         | -               | -                |
| Запирання у двох точках | Запирання у двох точках | Запирання у двох точках |                 |                  |
| AR054P33                | AR064P33                | AR075P33                | AR086P33        | AR108P33         |
| 4TBA831052C0100         | 4TBA831065C0100         | 4TBA831081C0100         | 4TBA831098C0100 | 4TBA831112C0100  |
| AR054T33                | AR064T33                | AR075T33                | AR086T33        | AR108T33         |
| 4TBA831129C0100         | 4TBA831130C0100         | 4TBA831131C0100         | 4TBA831132C0100 | 4TBA831133C0100  |
| AR054H33                | AR064H33                | AR075H33                | AR086H33        | AR108H33         |
| 4TBA831051C0100         | 4TBA831064C0100         | 4TBA831080C0100         | 4TBA831097C0100 | 4TBA831111C0100  |
| 450 x 350               | 550 x 350               | 650 x 450               | 750 x 550       | 950 x 750        |
| AR054I03                | AR064I03                | AR075I03                | AR086I03        | AR108I03         |
| 4TBA831054C0100         | 4TBA831067C0100         | 4TBA831083C0100         | 4TBA831100C0100 | 4TBA831114C0100  |
| AR054M03                | AR064M03                | AR075M03                | AR086M03        | AR108M03         |
| 4TBA831053C0100         | 4TBA831066C0100         | 4TBA831082C0100         | 4TBA831099C0100 | 4TBA831113C0100  |
| AR054Q03                | AR064Q03                | AR075Q03                | AR086Q03        | AR108Q03         |
| 4TBA831334C0100         | 4TBA831335C0100         | 4TBA831336C0100         | 4TBA831337C0100 | 4TBA831338C0100  |
| AR054D03                | AR064D03                | AR075D03                | AR086D03        | AR108D03         |
| 4TBA831057C0100         | 4TBA831070C0100         | 4TBA831086C0100         | 4TBA831103C0100 | 4TBA831117C0100  |
| 3                       | 3                       | 4                       | 4               | 5                |
| 54                      | 54                      | 88                      | 96              | 180              |
| AR054C03                | AR064C03                | AR075C03                | AR086C03        | AR108C03         |
| 4TBA831055C0100         | 4TBA831068C0100         | 4TBA831084C0100         | 4TBA831101C0100 | 4TBA831115C0100  |
| AR054S03                | AR064S03                | AR075S03                | AR086S03        | AR108S03         |
| 4TBA831056C0100         | 4TBA831069C0100         | 4TBA831085C0100         | 4TBA831102C0100 | 4TBA831116C0100  |
| AR054E03                | AR064E03                | AR075E03                | AR086E03        | AR108E03         |
| 4TBA831791C0100         | 4TBA831792C0100         | 4TBA831793C0100         | 4TBA831794C0100 | 4TBA831795C0100  |
| 3                       | 3                       | 4                       | 8               | 10               |
| 150 x 343               | 150 x 343               | 150 x 239               | 150 x 239       | 150 x 343        |
| AR054N03                | AR064N03                | AR075N03                | AR043N03        | AR064N03         |
| 4TBA831799C0100         | 4TBA831801C0100         | 4TBA831803C0100         | 4TBA831797C0100 | 4TBA831801C0100  |
| AR054R03                | AR064R03                | AR075R03                | AR043R03        | AR064R03         |
| 4TBA831798C0100         | 4TBA831800C0100         | 4TBA831802C0100         | 4TBA831796C0100 | 4TBA831800C0100  |
| 17                      | 18                      | 22                      | 12              | 18               |

## Універсальні шафи ARIA

Для рішень з автоматизації і розподілу електроенергії



ARACCB03



ARACCB13



AR831010

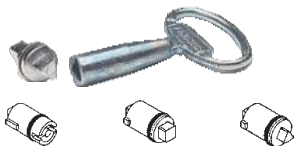

AR831008, AR831005, AR831006, AR831007



AR831009

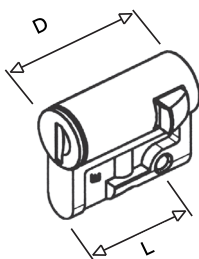

PS832030

стандартний : D = 40 мм - L = 30,5 мм



| Найменування | Тип | Код замовлення | Кількість у пакунку |
|--------------|-----|----------------|---------------------|
|--------------|-----|----------------|---------------------|

### Кріпильні скоби

|   |          |                 |            |
|---|----------|-----------------|------------|
| Нержавіюча сталь AISI 304, набір з 4 штук | ARACCB03 | 4TBA831000C0100 | 1 комплект |
| Поліамід, набір з 4 штук                  | ARACCB13 | 4TBA831001C0100 | 1 комплект |

### Петлі для внутрішніх дверей

|   |          |                 |            |
|---|----------|-----------------|------------|
| Комплект з 2 штук (для накладки). Рішення для внутрішніх дверей реалізується як суцільна захисна кришка в поєднанні з комплектом петель | AR831010 | 4TBA831010C0100 | 1 комплект |
|---|----------|-----------------|------------|

### Вставки для замків

Змінні (вкл. ключ)  
Інші вставки за запитом.

|                            |          |                 |   |
|----------------------------|----------|-----------------|---|
| З подвійною борідкою, 3 мм | AR831008 | 4TBA831008C0100 | 1 |
| Квадрат, 8 мм              | AR831005 | 4TBA831005C0100 | 1 |
| Трикутник, 8 мм            | AR831006 | 4TBA831006C0100 | 1 |
| Трикутник, 11 мм           | AR831007 | 4TBA831007C0100 | 1 |

### Вентиляційна решітка (IP44)

|  |          |                 |            |
|--|----------|-----------------|------------|
| Комплект з 2 штук<br>Отвір Ø 34,9 мм<br>Установка в області кута між двома стінками, таким чином досягається ступінь захисту IP44. | AR831009 | 4TBA831009C0100 | 1 комплект |
|--|----------|-----------------|------------|

### Напівциліндри до замків

|                                  |  |          |                 |   |
|----------------------------------|--|----------|-----------------|---|
| З двома ключами V2432-E          |  | PS832030 | 4TBP832030C0100 | 1 |
| Додаткові ключи до PS832030      |  | PS832022 | 4TBP832022C0100 | 2 |
| З двома ключами 1242-E           |  | PS832031 | 4TBP832031C0100 | 1 |
| З двома ключами 405-E            |  | PS832466 | 4TBP832466R0100 | 1 |
| З ключом квадрат, 8 мм           |  | PS832032 | 4TBP832032C0100 | 1 |
| З ключом трикутник, 8 мм         |  | PS832033 | 4TBP832033C0100 | 1 |
| З ключом трикутник, 11 мм        |  | PS832034 | 4TBP832034C0100 | 1 |
| З ключом з двома борідками, 3 мм |  | PS832029 | 4TBP832029C0100 | 1 |

## Універсальні шафи ARIA

Для рішень з автоматизації і розподілу електроенергії

| Найменування  | Тип        | Код замовлення  | Кількість у пакунку |
|---|------------|-----------------|---------------------|
| <b>Рукоятки</b><br>Рукоятки можуть бути встановлені замість стандартної вставки з подвійною борідкою без будь-якого механічного оброблення дверей |            |                 |                     |
| Без замка   | AR831003   | 4TBA831003R0100 | 1                   |
| 3 замком V2432E і 2 ключами   | AR831004   | 4TBA831004R0100 | 1                   |
| 3 замком 1242E і 2 ключами  | AR831180   | 4TBA831180R0100 | 1                   |
| <b>Поворотні рукоятки</b>   |            |                 |                     |
| Поворотна рукоятка для напівциліндра 40 мм  | AR831821   | 4TBA831821C0100 | 1                   |
| Поворотна рукоятка для напівциліндра і навісного замка Ø7 мм  | AR831822   | 4TBA831822C0100 | 1                   |
| Поворотна рукоятка для напівциліндра 45 мм  | EH3EEESHN  | 4TBE843000C0100 | 1                   |
| (при заміні замка з подвійною борідкою або інших на Aria 54 і більше потрібна механічна адаптація отворів.)                                       |            |                 |                     |
| <b>Модульні заглушки</b>  |            |                 |                     |
| Заглушка на 4 модуля (72мм), що поділяється на 1/2 модуля   | FORSTBP4   | 4TBR610142C0200 | 5                   |
|   | FORSTBP500 | 4TBR610484C0200 | 500                 |



# Універсальні шафи ARIA

Для рішень з автоматизації і розподілу електроенергії

Корпус

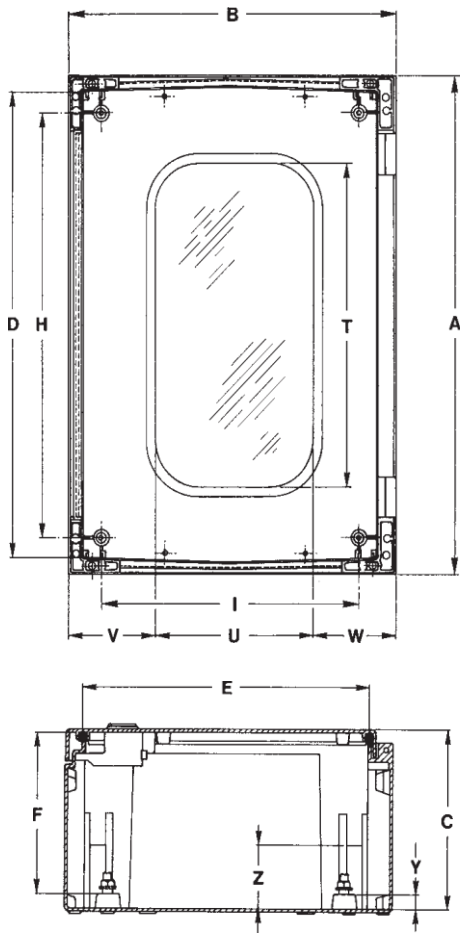

Прямий монтаж на стіну скрізь корпус

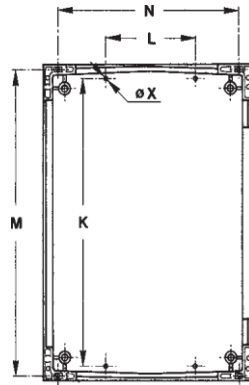

Монтаж на стіну зі скобами з поліаміду

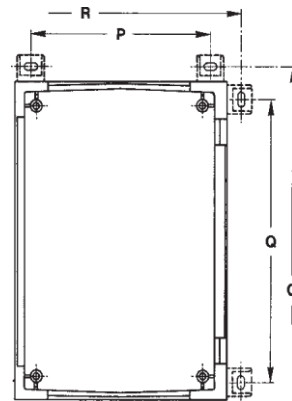

Монтаж на стіну зі сталевими скобами

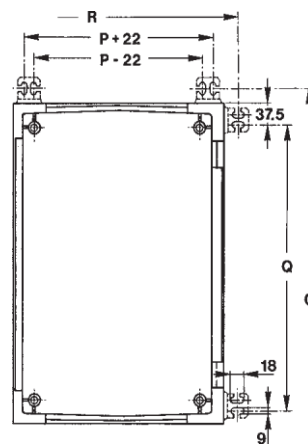

| Розміри ARIA | 32  | 43  | 54   | 64   | 75   | 86   | 108  |
|--------------|-----|-----|------|------|------|------|------|
| A            | 315 | 415 | 515  | 615  | 735  | 835  | 1035 |
| B            | 215 | 315 | 415  | 415  | 535  | 635  | 835  |
| C            | 170 | 170 | 230  | 230  | 270  | 300  | 300  |
| D            | 275 | 375 | 475  | 575  | 675  | 775  | 975  |
| E            | 170 | 270 | 370  | 370  | 470  | 570  | 770  |
| F            | 148 | 148 | 208  | 208  | 248  | 278  | 277  |
| H            | 225 | 325 | 425  | 525  | 625  | 725  | 925  |
| I            | 125 | 225 | 325  | 325  | 425  | 525  | 725  |
| K            | 275 | 375 | 475  | 575  | 675  | 775  | 975  |
| L            | 70  | 150 | 200  | 200  | 300  | 400  | 600  |
| M            | 295 | 395 | 495  | 595  | -    | -    | -    |
| N            | 155 | 255 | 355  | 355  | -    | -    | -    |
| O            | 362 | 462 | 562  | 662  | 782  | 882  | 1082 |
| P            | 162 | 262 | 362  | 362  | 482  | 582  | 782  |
| Q            | 262 | 362 | 462  | 562  | 682  | 782  | 982  |
| R            | 262 | 362 | 462  | 462  | 582  | 682  | 882  |
| T            | -   | 280 | 380  | 480  | 580  | 680  | 880  |
| U            | -   | 130 | 230  | 230  | 330  | 430  | 630  |
| V            | -   | 70  | 70   | 70   | 80   | 80   | 80   |
| W            | -   | 115 | 115  | 115  | 125  | 125  | 125  |
| X            | 6   | 6   | 6    | 6    | 8    | 8    | 8    |
| Y            | 14  | 14  | 15,5 | 15,5 | 15,5 | 15,5 | 15,5 |
| Z            | 28  | 25  | 88   | 88   | 118  | 148  | 148  |



---

**ABB Ltd.**

Electrification

Smart Buildings

Electrical Distribution

[new.abb.com/low-voltage](http://new.abb.com/low-voltage)

---

**ТОВ ВОЛЬТЛАЙН**

Офіційний імпортер АВВ в Україні

пр. Корольова, 1,

Бізнес-центр НУВ Korolev

03134, м. Київ

[Voltline.ua](http://Voltline.ua)